



This PDF includes both the English and the French versions of this document.

Ce PDF inclut les versions anglaises et françaises de ce document.

BOSE®

SoundDock®

DIGITAL MUSIC SYSTEM

PORTABLE MODEL

Owner's Guide





IMPORTANT SAFETY INSTRUCTIONS

Please read this owner's guide.

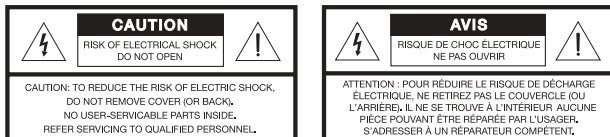
Please take the time to follow the instructions in this owner's guide carefully. It will help you to properly use your new Bose® product and enjoy its features. Please save this owner's guide for future reference.



 The lightning flash with arrowhead symbol within an equilateral triangle alerts the user to the presence of uninsulated, dangerous voltage within the system enclosure that may be of sufficient magnitude to constitute a risk of electric shock.

 The exclamation point within an equilateral triangle alerts the user to the presence of important operating and maintenance instructions in this owner's guide.

WARNINGS and CAUTIONS

- To reduce the risk of fire or electric shock, do not expose this product to rain or moisture. The product shall not be exposed to dripping or splashing, and objects filled with liquids, such as vases, shall not be placed on or near the product. As with any electronic products, use care not to spill liquids into any part of the product. Liquids can cause a failure and/or a fire hazard.
- The power supply must be used indoors only. It is neither designed nor tested for use outdoors, in recreation vehicles, or on boats.
- Before use, charge the battery using only the power supply provided with the system. Refer to charging instructions in the system owner's guide. Do not continue charging the battery if it does not reach full charge within the specified charging time. Overcharging may cause the battery to become hot, rupture, or ignite. If you see any heat deformation or leakage, properly dispose of the battery.
- Do not attempt to recharge the battery in temperatures outside the range of 32°-104°F (0°-40°C).
- Keep batteries out of the reach of children and pets.
- If the battery begins to leak, do not allow the liquid to come in contact with your skin or eyes. If contact has been made, wash the affected area with plenty of water and seek medical advice immediately.
- Do not expose the product or battery to excessive heat, including direct sunlight or fire and storage or use inside cars in hot weather, where it can be exposed to temperatures in excess of 140°F (60°C). Doing so may cause the battery and power supply to generate heat, rupture, or ignite. Using the product in this manner also may result in a loss of performance and a shortened life expectancy.

- If the battery is damaged and ignites, do not use water to extinguish flames. Instead, use a functioning fire extinguisher.
- Do not short-circuit batteries. Avoid storing them around metal objects such as keys, pocket change, paper clips, and jewelry.
- Do not step on, throw, or drop batteries or the power supply or expose them to a strong shock. Do not pierce, crush, dent, or deform the batteries or power supply in any way. If either becomes deformed, properly dispose of it.
- Make no modifications to the product or accessories. Unauthorized alterations may compromise safety, regulatory compliance, and system performance, and will void the warranty.
- Where the mains plug or appliance coupler is used as the disconnect device, such disconnect device shall remain readily operable.
- No naked flame sources, such as lighted candles, should be placed on the product.
- Do not dismantle, open, or shred the battery.
- The battery is intended to be used only with the Bose product and the power supply provided with it.
- After extended periods of storage, it may be necessary to charge and discharge the battery several times to obtain maximum performance.
- The cells in the batteries perform best when operating at normal room temperature, 70°F (20°C).
- We recommend replacing the SoundDock® system battery with a genuine SoundDock battery from Bose or an authorized Bose dealer. Bose cannot warrant the safety and compatibility or assure the operability of batteries from other manufacturers for use in operating the SoundDock Portable system. DO NOT attempt to use the SoundDock battery to power other electronics. Doing so may result in permanent damage to your system and/or personal injury.
- Product labels are located on the bottom of the product and on the battery.



Please dispose of a used or damaged battery promptly and properly, following all local regulations. Do not incinerate.

To return a system battery for recycling, contact Bose or your Bose dealer. In the United States only, call 1-800-905-2180 or visit the Bose website at: www.Bose.com. For other regions, see the contact information included in this guide.



This product conforms to the EMC Directive 89/336/EEC and to the Low Voltage Directive 2006/95/EC. The complete Declaration of Conformity can be found at www.Bose.com/static/compliance/index.html.



WARNING: This product is intended to be used only with the power supply provided: Bose P/N301141 or P/N 306386.

IMPORTANT SAFETY INSTRUCTIONS

1. **Read these instructions** – for all components before using this product.
2. **Keep these instructions** – for future reference.
3. **Heed all warnings** – on the product and in the owner's guide.
4. **Follow all instructions.**
5. **Do not use this apparatus near water or moisture** – Do not use this product near a bathtub, washbowl, kitchen sink, laundry tub, in a wet basement, near a swimming pool, or anywhere else that water or moisture are present.
6. **Clean only with a dry cloth** – and as directed by Bose Corporation. Unplug this product from the wall outlet and remove the battery before cleaning.
7. **Do not block any ventilation openings. Install in accordance with the manufacturer's instructions** – To ensure reliable operation of the product and to protect it from overheating, put the product in a position and location that will not interfere with its proper ventilation. For example, do not place the product on a bed, sofa, or similar surface that may block the ventilation openings. Do not put it in a built-in system, such as a bookcase or a cabinet, that may keep air from flowing through its ventilation openings.
8. **Do not install near any heat sources, such as radiators, heat registers, stoves, or other apparatus (including amplifiers) that produce heat.**
9. **Only use attachments/accessories specified by the manufacturer.**
10. **Protect the power cord from being walked on or pinched, particularly at plugs, convenience receptacles, and the point where they exit from the apparatus.**
11. **Unplug this apparatus during lightning storms or when unused for long periods of time** – to prevent damage to this product.
12. **Refer all servicing to qualified service personnel. Servicing is required when the apparatus has been damaged in any way: such as power supply cord or plug is damaged; liquid has been spilled or objects have fallen into the apparatus; the apparatus has been exposed to rain or moisture, does not operate normally, or has been dropped** – Do not attempt to service this product yourself. Opening or removing covers may expose you to dangerous voltages or other hazards. Please call Bose to be referred to an authorized service center near you.
13. **To prevent risk of fire or electric shock, avoid overloading wall outlets, extension cords, or integral convenience receptacles.**
14. **Do not let objects or liquids enter the product** – as they may touch dangerous voltage points or short-out parts that could result in a fire or electric shock.
15. **See product enclosure for safety-related markings.**
16. **Use proper power sources** – Plug the product into a proper power source, as described in the operating instructions or as marked on the product.

Information about products that generate electrical noise

NOTICE (in U.S.A. only)

This equipment has been tested and found to comply with the limits for a Class B digital device, pursuant to Part 15 of the FCC rules. These limits are designed to provide reasonable protection against harmful interference in a residential installation. This equipment generates, uses, and can radiate radio frequency energy and, if not installed and used in accordance with the instructions, may cause harmful interference to radio communications. However, there is no guarantee that interference will not occur in a particular installation. If this equipment does cause harmful interference to radio or television reception, which can be determined by turning the equipment off and on, you are encouraged to try to correct the interference by one or more of the following measures:

- Reorient or relocate the receiving antenna.
- Increase the separation between the equipment and receiver.
- Connect the equipment to an outlet on a different circuit than the one to which the receiver is connected.
- Consult the dealer or an experienced radio/TV technician for help.

In Canada: This Class B digital apparatus complies with the Canadian ICES-003.

FCC WARNING

Changes or modifications not expressly approved by Bose Corporation could void the user's authority to operate this equipment.

The SoundDock® system operates with any iPod® with click wheel control. An iPod is not included with this product. SoundDock is a registered trademark of Bose Corporation. iPod is a registered trademark of Apple, Inc. All other marks are registered trademarks and trademarks of Bose Corporation. All rights reserved.

YOUR SOUNDDOCK® PORTABLE DIGITAL MUSIC SYSTEM

Adding to your iPod® possibilities

Congratulations on your choice of the SoundDock® Portable digital music system from Bose. This high-performance system, as a companion to your iPod® or other sound device, invites your music to come out and play.

Wherever you take it, don't be surprised if this SoundDock Portable system draws a wide audience of people who love the sound. You also can enjoy the::

- Battery or AC power as choices for how and where you use your SoundDock Portable system.
- Remote control that adjusts the system volume and controls basic iPod operation.
- Full compatibility with a variety of iPods that feature a click wheel control, as shown:
- Recharging for your iPod while it is in the SoundDock Portable system dock.
- Audio input on the rear of the system for connecting a second sound device.

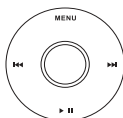

Unpacking and setting up

Check the carton for all of the parts shown here. Save the carton for possible future use in transporting the system, as needed.

Place the SoundDock Portable system on a firm and level surface that is free from sand, dirt, and other debris. Exposure to such elements can jam the dock and keep it from opening properly.

The system features shielded speakers that limit the possibility of video interference if you place it near a computer or video screen.

Note: One unusual feature of this system is the Bose® proprietary mechanism to isolate vibration. You may notice it as a slight movement when you grasp the speaker. This feature actually adds stability and keeps the system from moving while it plays.

Whenever you move your SoundDock Portable system:

- Make sure your iPod is removed and the dock on the front is closed.
- Place one hand in the grip on the rear of the system and lift.
- Use the other hand to support the bottom until you place the system where you like.

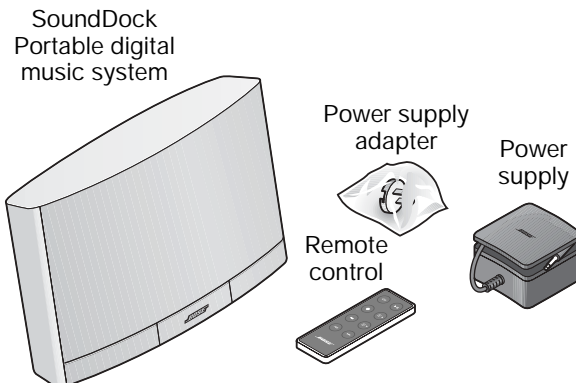

USING YOUR NEW MUSIC SYSTEM

Taking advantage of two power sources

When your new SoundDock® Portable system is plugged into an AC (mains) outlet, it charges both the system battery and your iPod (playing or not). When your system is not plugged in, it draws from battery power.

⚠ CAUTION: Use this system only with the attached battery or a replacement battery from Bose.

Attaching the power supply

There is no need to remove the SoundDock Portable system battery when you attach the AC power supply. The system automatically draws from this power supply. To connect it:

1. If there is more than one power plug adapter in the carton, choose the one that is proper for your area or country. Do not use an adapter that is labeled for use in another country.

IMPORTANT IN CHINA AND KOREA ONLY:

A clip for use in your country is labeled on the outside of the small bag that contains it. Be sure to use that adapter only.

2. Attach the adapter to the power supply (A).
3. Insert the free end of the power cable into the connector on the SoundDock system (B).
4. Plug the power supply into an AC (mains) power outlet (C).*

CAUTION: Use this system only with the provided power supply or a replacement power supply from Bose: P/N 301141 or P/N 306386.



A One of these two power supplies is provided:

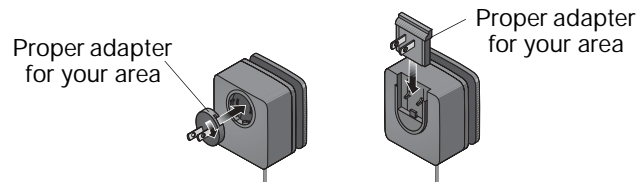

B

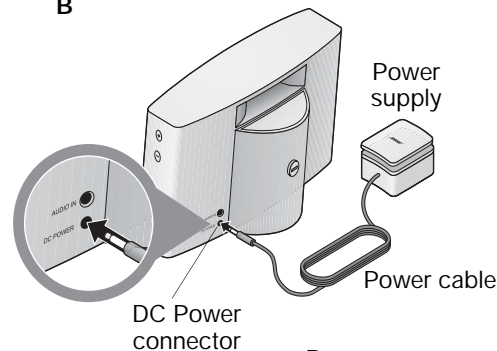

C

AC (mains) power outlet

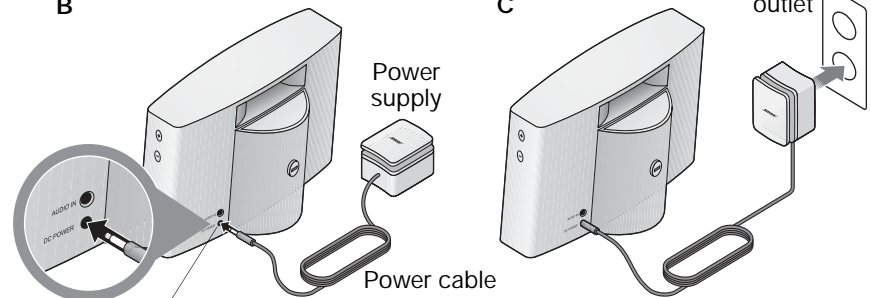

D

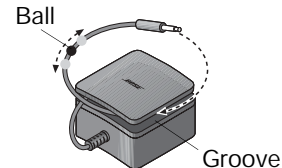

Taking the power supply along

The power supply is designed for packing up to go whenever you do. Before you leave:

- Wind the cable around the groove along the top (D).
- Move the small round ball as needed to fix the cable in place.

*You may notice a brief tone that confirms power attachment when you first plug in the system.

Using the battery

The battery on the SoundDock® Portable system is partially charged before shipping. However, during shipping the system enters a protection mode to preserve battery power. Plugging in the power supply returns the system to active operation and charges the battery as needed.

For information on using a backup battery, refer to “Installing a new SoundDock Portable system battery” on page 9.

Battery operation

Volume level and music type affect the rate of battery discharge. A fully charged battery provides approximately three hours of use when the SoundDock Portable system is set to full volume. You can extend this time significantly by choosing a lower volume.

- A quick way to check the battery power level is to press and hold the remote control Off button. Then notice the color of the light on the front of the SoundDock Portable system. For details, refer to “Noticing the indicator lights” on page 8.
- There is very little depletion of battery power when the SoundDock Portable system is not in use.
- A blinking red light on the front of the system indicates when the battery needs to be recharged. Recharging the battery may take up to 10 hours (whether it is playing or not).
- Plugging in the power supply recharges the battery, as indicated by the yellow light on the front of the system.
- If the light remains yellow after 10 hours of recharging, the battery needs to be replaced.
- If the period of battery operation becomes shorter and shorter, the battery needs to be replaced.
- When it is unplugged and unused for 14 days or more, the system enters battery power protection mode. Plugging in the power supply is the only means to reactivate the system.

⚠ CAUTION: Refer to the important safety instructions at the beginning of this guide for WARNINGS and CAUTIONS.

Exploring the other features

Portability is an important element in the design and features of your SoundDock Portable system. The system also contains several unique features.

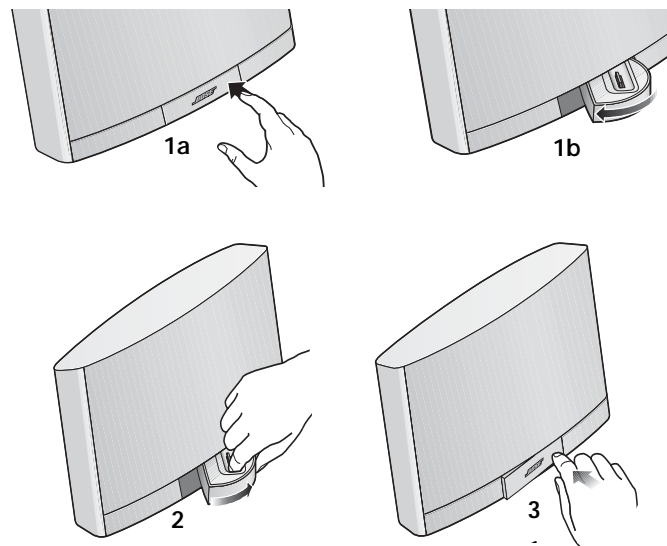

Using the dock

The SoundDock Portable system provides a versatile dock.

- To open the dock for use:

Press and release the right side of the dock frame (1a).
The dock automatically swings out to the left (1b).

- To close the dock before moving the system:

With one finger inside the dock, pull the dock forward and around to the right (2).

Press in on the right side until the dock latches (3).

Inserting your iPod®

The dock on your SoundDock® Portable system is ready for use with a variety of iPods. If your iPod® includes a dock adapter that is custom-designed for it, we suggest using that adapter instead.

1. Carefully insert the edge of a flat-blade screwdriver into the narrow slot inside the dock. Press gently to release the latch and lift out the insert. (A).
2. Insert your iPod adapter (B).
3. Place your iPod in the dock (C).

Charging begins, as needed, whenever you insert your iPod into the dock. This is true whether the SoundDock Portable system is plugged in or operating actively on battery power.

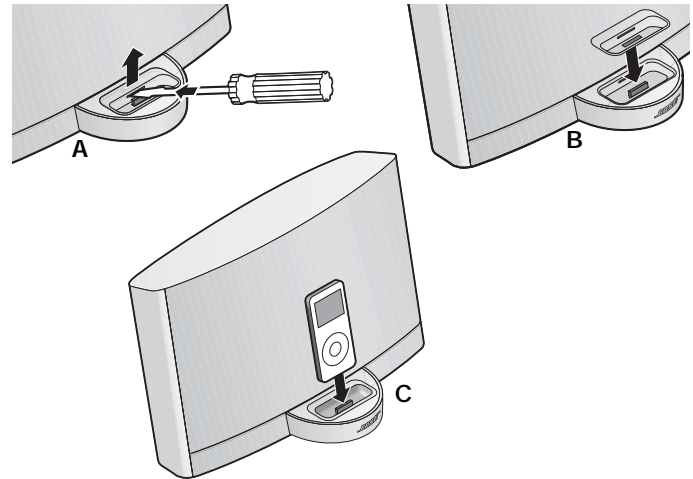

Using the remote

Each time you press a button on the remote control, a small green light on the front of the system flashes briefly.

Besides controlling the SoundDock Portable system volume, the remote control turns your iPod on or off and controls basic iPod functions. However, it does not control a second sound device.

- Turn on both your iPod and the SoundDock Portable system by pressing any button (except Off). The iPod charges, as needed, when the system is active. For more details, see "Playing your iPod®" on page 8.
- Adjust the SoundDock Portable system volume by pressing or . For faster adjustment, press and hold.
- Pause your iPod play by pressing once. To resume play, press again.
- Return to the beginning of an iPod track by pressing once. To skip to the beginning of the previous track, press twice. To scan backward quickly through a track, press and hold.
- Skip to the next iPod track by pressing once. To scan forward quickly through a track, press and hold.
- Select your next or previous iPod playlist by pressing or .
- Turn off both your iPod and the SoundDock Portable system by pressing . To turn on the system, press any other button.

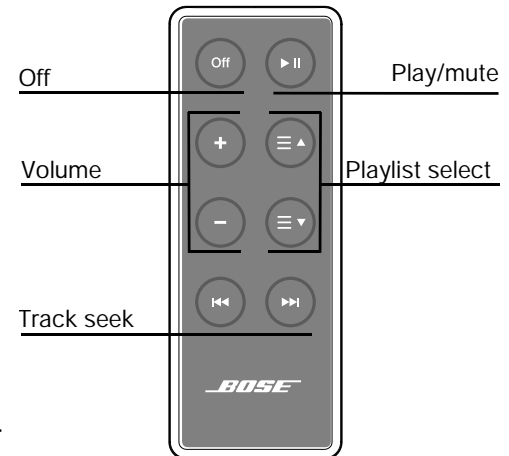

Some conditions, such as room lighting, furniture that blocks the signal path, or direct sunlight, can affect remote operation. If the remote does not work as it should, move the SoundDock Portable system, dim the lights, or turn the front of the system away from the sun. You also may move closer to the system when you use the remote.

USING YOUR NEW MUSIC SYSTEM

Playing your iPod®

If your iPod® is turned on and playing when you insert it, music playback begins immediately.

- Buttons on the right side of the SoundDock® Portable system raise (+) or lower (-) the volume. Whenever you press either button, a small green light on the front of the system flashes briefly.
- If earphones are plugged into your iPod when it is playing, sound comes from both the earphones and the system.
- When running on battery power, the SoundDock Portable system becomes inactive when your iPod is off or silent for 10 minutes. This suspends iPod charging.
- Pressing any button (except Off) reactivates the SoundDock Portable system and resumes iPod charging.
- When the iPod is fully charged, leaving it in the dock does no harm to the SoundDock Portable system or to your iPod.

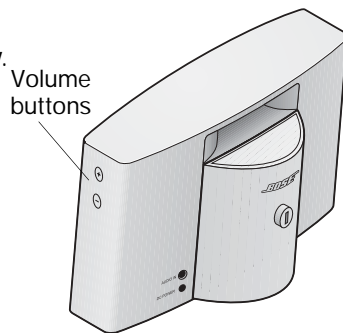

Playing another sound device

You can use another sound device, such as a portable DVD player shown here, with your SoundDock Portable system. This requires using an audio input cable (not provided with the system) that is appropriate for the device and has a 3.5mm mini plug on one end.

1. Connect this other sound device to the system.
2. Set the device to full volume, then use the SoundDock Portable system volume buttons to adjust the level.
3. Remove your iPod, if it is in the dock. Your added sound device will not play when the iPod is connected.
4. With this sound device turned on, touch any button (except OFF) on the SoundDock Portable system or remote control to reactivate the system.

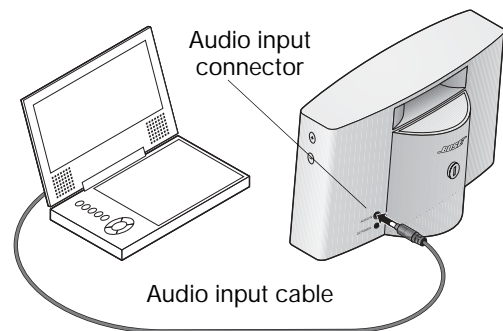

Noticing the indicator lights

On the front of the SoundDock Portable system, a small light lets you know the state of the system.

The light appears:

- Off, when the battery is fully charged and the system is on or off, playing or inactive.
- Green, when you touch a button on the remote or on the SoundDock Portable system. This light flashes several times when the volume reaches maximum or minimum.
- Yellow, solid when the system battery is charging.
- Red, blinking when the system battery needs charging. This requires plugging in the system.

The light also indicates the level of battery power when you press and hold down the Off button on the remote:

- Red – 20% or less full power
- Yellow – from 20% to 70% full power
- Green – above 70% full power

OTHER CARE AND HANDLING

Maintaining your system

You may want to clean your SoundDock® Portable system occasionally. Other than that, charging and changing batteries should be the only maintenance needed.

Cleaning the outside

Wipe the system using a soft, dry cloth. You can also lightly vacuum the grille or the dock to remove any grit or debris.

- Do not use solvents, chemicals, or sprays.
- Do not allow liquids to spill or objects to drop into any openings. Damage from liquids voids the warranty.

Installing a new SoundDock Portable system battery

To purchase a replacement battery or an additional battery as backup, contact your local authorized Bose® dealer. Or you can order a battery by visiting the Bose website: www.Bose.com. To contact Bose by phone, refer to the contact list provided in the carton.

To remove the battery:

1. Press in and turn the slotted knob on the back of the system counterclockwise (A), using a thumb or coin. This releases the battery lock.
2. Using both hands, firmly pull back on the battery. Carefully remove it from the multi-pin connector on the lower left rear of the system (B).

WARNING: We recommend replacing the SoundDock Portable system battery with a genuine SoundDock battery from Bose or an authorized Bose dealer. Bose cannot warrant the safety and compatibility or assure the operability of batteries from other manufacturers for use in operating the SoundDock Portable system.

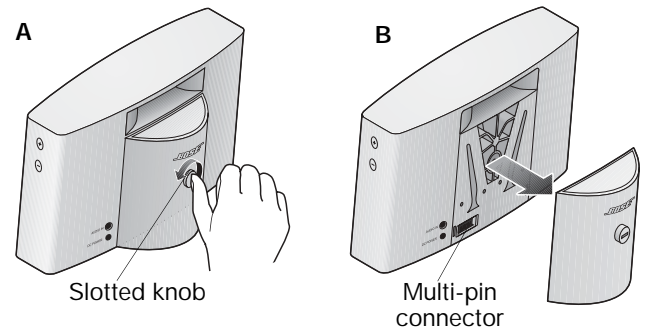

To attach a new battery:

1. Make sure the slot in the knob on the back of the battery is in a horizontal position (C).
2. Fit the battery plug into the multi-pin connector at the lower left rear of the system.
3. With the battery in place, press in and turn the slotted knob clockwise until the slot is vertical. This locks the battery in place (D).

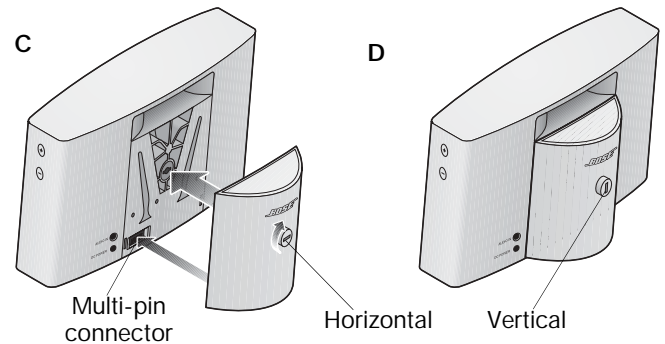

OTHER CARE AND HANDLING

Replacing the remote control battery

When the remote stops operating or its range seems reduced, it is time to change the remote battery.

1. Using a coin, turn the battery cover slightly counterclockwise. When the cover comes off, turn over the remote and tap it lightly on your hand.
2. Remove the used battery and place the new battery in the compartment. Be sure the new battery is broad side up, with the + symbol in view.
3. Reseat the cover, with the slot at a slight angle, and turn it clockwise until the slot is vertical.

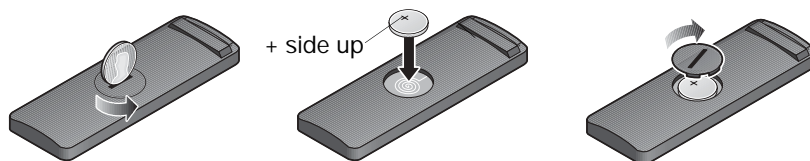
**⚠ WARNINGS:**

- *Keep the remote control battery away from children. It may cause a fire or chemical burn if mishandled. Do not recharge, disassemble, heat above 140°F (60°C), or incinerate.*
- *Dispose of used batteries promptly. Replace only with a battery of the correct type and model number.*
- *Danger of explosion if battery is incorrectly replaced. Replace only with Duracell, Eveready, Energizer, Maxell, Toshiba, or Shun Wo CR2032 or DL2032 3-volt lithium battery.*

Removing the power supply adapter

You can remove the adapter that came with your power supply, if needed.

Press the release button, as shown, before taking off the adapter.

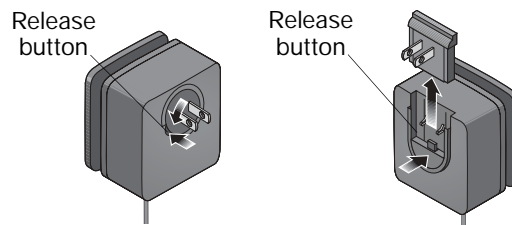
**Customer Service**

For questions about the SoundDock® Portable digital music system, contact your local Bose® dealer. To contact Bose directly, see the contact list included in the carton.

Warranty

Your SoundDock Portable digital music system is covered by a transferable limited warranty. See your product registration card for details.

Please be sure to fill out the information section on the card and mail it to Bose. Or, to register online, visit our website: www.Bose.com. However, failure to register, will not affect your limited warranty rights.

Troubleshooting

| Problem | What to do |
|-----------------------------------|---|
| Your iPod® does not dock properly | <ul style="list-style-type: none"> • Remove your iPod from the dock and check for obstructions on the connectors in the dock and on your iPod. Then reseat it in the dock. • Insert the dock adapter provided with your iPod. |

| Problem | What to do |
|--|--|
| The dock does not open or close properly | <ul style="list-style-type: none"> • Use a soft, dry cloth to wipe the outside of the dock, whether it is open or closed. • Blow around the edges of the dock to remove any dirt or debris from the crevices. |
| No sound | <ul style="list-style-type: none"> • Increase the volume setting for the system. • Make sure the SoundDock® battery is charged or the system is plugged in, your iPod® is turned on, and a music track is selected and playing. • Remove your iPod from the dock, wait 5 seconds, then reseal it. You may need to do this a few times. • With another sound device, be sure your iPod is removed from the dock and the second device is properly connected, turned on and set to play. • If the other sound device is connected and playing, press any button on the remote control to activate the system. Review "Playing another sound device" on page 8. • Unplug the SoundDock Portable system and remove the battery from the back of the system to completely shut off any power to it. Then reattach the battery and plug the system in again. |
| No sound <i>and</i> your iPod is not charging | <ul style="list-style-type: none"> • Make sure your iPod is firmly seated in the dock and the SoundDock Portable system battery is charged or the power supply is plugged in properly. • Remove your iPod from the dock, wait 5 seconds, and return it to the dock. • An iPod that has buttons and no click-wheel control does not recharge while it plays and may need recharging. • If the power supply is in use, make sure the power outlet is functioning properly. • Unplug the SoundDock Portable system and remove the battery from the back of the system to completely shut off any power to it. Then reattach the battery and plug the system in again. |
| Your iPod does not respond to the SoundDock remote control | <ul style="list-style-type: none"> • Remove your iPod from the dock, wait 5 seconds, then reseal it. You may need to do this a few times. • Your iPod software may need to be updated. • Try the remote from a different location. If it works there, strong lighting or other conditions may be causing the problem. Refer to "Using the remote" on page 7 for further details. • Make sure nothing blocks the infrared (IR) signal path from the remote to your SoundDock Portable system. Wipe off the small lens on the front end of the remote. • Check the remote control battery to make sure the + side is up, as shown on page 10. • Replace the remote control battery. • Unplug the SoundDock Portable system and remove the battery from the back of the system to completely shut off any power to it. Then reattach the battery and plug the system in again. |

Technical Information

Power supply rating

Input: 100-240V~ 50-60Hz, 1A

Output: 20V, 2A---

System size and weight

6.7"H x 12.0"W x 5.1"D (17.0 cm x 30.7 cm x 12.8 cm)

5.2 lb (2.4 kg), including battery



300673

BOSE[®]
Better sound through research[®]

©2007 Bose Corporation, The Mountain,
Framingham, MA 01701-9168 USA
300673 AM Rev.00

BOSE®

SoundDock®

DIGITAL MUSIC SYSTEM

PORTABLE MODEL

Notice d'utilisation





INSTRUCTIONS IMPORTANTES RELATIVES À LA SÉCURITÉ

Veillez lire cette notice d'utilisation.

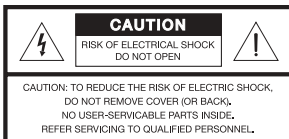
Prenez le temps de lire attentivement les instructions de cette notice d'utilisation. Elles vous seront précieuses pour utiliser correctement votre nouveau produit Bose®. Conservez cette notice d'utilisation pour référence ultérieure.



 Le symbole représentant un éclair avec une flèche à l'intérieur d'un triangle équilatéral est utilisé pour prévenir l'utilisateur de la présence d'une tension électrique dangereuse non isolée à l'intérieur de l'appareil. Cette tension est d'un niveau suffisamment élevé pour représenter un risque d'électrocution.

 Le symbole représentant un point d'exclamation à l'intérieur d'un triangle équilatéral signale à l'utilisateur la présence d'instructions importantes relatives au fonctionnement et à l'entretien de l'appareil dans cette notice d'utilisation.

AVERTISSEMENTS

- Afin de limiter les risques d'incendie ou d'électrocution, n'exposez jamais ce produit à la pluie ou à l'humidité. Protégez-le de tout risque de ruissellement ou d'éclaboussure. Ne placez pas d'objets contenant des liquides, tels que des vases, sur l'appareil. Comme avec tout produit électronique, veillez à ne pas renverser de liquide sur la batterie. Les liquides peuvent provoquer des pannes et/ou un risque d'incendie.
- La batterie doit être utilisée à l'intérieur uniquement. Elle n'a pas été conçue ni testée pour une utilisation en extérieur, dans des véhicules ou sur des bateaux.
- Avant toute utilisation, chargez la batterie à l'aide du bloc d'alimentation fourni. Pour plus de détails, reportez-vous aux instructions sur la charge dans la notice d'utilisation. Ne prolongez pas la charge de la batterie si elle n'atteint pas la pleine charge dans le délai indiqué. La batterie pourrait chauffer, se fendre ou prendre feu. Si vous constatez une fuite ou une déformation due à la chaleur, veillez à vous débarrasser de votre batterie conformément à la réglementation.
- Ne tentez pas de recharger la batterie à des températures inférieures à 0° ou supérieures à 40°C.
- Conservez les batteries hors de portée des enfants et des animaux.
- En cas de fuite, évitez tout contact du liquide avec la peau ou les yeux. En cas de contact, lavez abondamment la zone touchée à l'eau claire et consultez un médecin immédiatement.
- Ne soumettez pas la batterie à une chaleur excessive, ne la placez pas en plein soleil, ne l'utilisez pas et ne la laissez pas dans un véhicule par temps chaud si elle peut être exposée à une température supérieure à 60° C. La batterie ou le bloc d'alimentation pourraient chauffer, se fendre ou prendre feu. L'utilisation de la batterie par forte chaleur peut aussi entraîner une perte de performances et abrégé sa durée de vie.

- Si la batterie s'enflamme, n'utilisez pas d'eau pour éteindre les flammes. Utilisez un extincteur à poudre.
- Ne mettez pas les batteries en court-circuit. Évitez de les placer à proximité d'objets métalliques (clés, monnaie, trombones, bijoux, etc.)
- Évitez de marcher sur les batteries, de les jeter, de les laisser tomber ou de leur faire subir un choc. Évitez de percer, écraser, fissurer ou déformer les batteries ou l'alimentation. Si une batterie est déformée, veillez à vous en débarrasser conformément à la réglementation.
- N'apportez aucune modification au produit ou aux accessoires. Toute modification non autorisée peut compromettre votre sécurité, le respect des réglementations et les performances, et invalidera la garantie.
- Lorsque la fiche d'alimentation ou la prise multiple est utilisée comme dispositif de débranchement de l'appareil, elle doit rester facilement accessible.
- Ne placez jamais d'objets enflammés, tels que des bougies allumées, sur l'appareil.
- Il est interdit de démonter, ouvrir ou broyer la batterie.
- Utilisez cette batterie exclusivement avec le produit Bose et le cordon secteur fourni avec ce produit.
- Après de longues périodes sans utilisation, il peut être nécessaire de charger et décharger la batterie à plusieurs reprises pour obtenir sa capacité maximale.
- Les cellules des batteries ont une température de fonctionnement optimale de 20°C.
- Il est recommandé de remplacer la batterie du système SoundDock® par une batterie de la même origine, obtenue auprès de Bose ou d'un revendeur autorisé Bose. Bose ne peut garantir ni la sécurité et la compatibilité des batteries provenant d'autres fabricants, ni leur fonctionnement correct avec le système SoundDock Portable. **NE TENTEZ PAS d'utiliser la batterie du SoundDock avec d'autres appareils électroniques.** Vous risqueriez d'endommager votre appareil et/ou de vous blesser.
- Les étiquettes d'identification figurent à la base de l'appareil et de la batterie.



Veillez à vous débarrasser de votre batterie usagée rapidement et conformément aux réglementations locales. Ne l'incinerez pas.

Pour nous renvoyer une batterie à fins de recyclage, contactez Bose ou votre revendeur. Pour contacter Bose directement appelez le 800-905-2180 (USA uniquement) ou visitez le site Web de Bose à l'adresse www.Bose.com. Pour les autres régions, consultez la liste d'adresses de cette notice d'utilisation.



Ce produit est conforme à la directive sur les ondes électromagnétiques 89/336/EEC et à la directive sur les basses tensions 2006/95/EEC. L'attestation complète de conformité est disponible à l'adresse www.bose.com/static/compliance/index.html.



AVERTISSEMENT : Utilisez exclusivement l'alimentation électrique fournie avec ce produit : n° de référence Bose 301141 ou 306386.

INSTRUCTIONS IMPORTANTES RELATIVES À LA SÉCURITÉ

1. **Veillez lire ces instructions** avant d'utiliser le produit. Elles sont valables pour tous les composants.
2. **Conservez-les** pour toute référence ultérieure.
3. **Respectez tous les avertissements**, qu'ils soient donnés sur le produit lui-même ou dans la notice d'utilisation.
4. **Suivez toutes les instructions.**
5. **N'utilisez pas cet appareil à proximité d'eau ou d'une source d'humidité**, telle qu'une baignoire, un lavabo, un évier de cuisine, une piscine, dans un sous-sol humide ou tout autre emplacement humide.
6. **Utilisez uniquement un chiffon sec pour le nettoyage** comme indiqué par Bose Corporation. Débranchez ce produit de la prise électrique murale et retirez la batterie avant de le nettoyer.
7. **Ne bloquez jamais les orifices d'aération. Suivez les instructions du fabricant pour l'installation** – Pour garantir un fonctionnement fiable du produit et protéger celui-ci contre tout risque de surchauffe, installez-le à un emplacement et dans une position permettant d'assurer une ventilation correcte. Par exemple, ne placez pas le produit sur un lit, un canapé ou toute autre surface semblable qui risquerait d'obstruer les ouvertures. Ne le placez pas sur un support fermé, tel qu'une bibliothèque ou une armoire qui empêche une libre circulation de l'air à travers les ouvertures.
8. **N'installez pas cet appareil à proximité d'une quelconque source de chaleur, telle qu'un radiateur, une arrivée d'air chaud, un four ou tout autre appareil (notamment les amplificateurs) produisant de la chaleur.**
9. **Utilisez uniquement les accessoires spécifiés par le fabricant.**
10. **Protégez le cordon d'alimentation contre les risques de piétinement ou de pincement, notamment au niveau des fiches, des prises de courant et des branchements à l'appareil.**
11. **Débranchez cet appareil pendant les orages ou au cours des longues périodes de non-utilisation** afin d'éviter de l'endommager.
12. **Confiez toute réparation à du personnel qualifié. Une réparation est nécessaire lorsque l'appareil a été endommagé de quelque façon que ce soit (endommagement du cordon d'alimentation ou de la fiche électrique, renversement d'un liquide ou de tout objet sur l'appareil, exposition de l'appareil à la pluie ou à l'humidité, mauvais fonctionnement, chute de l'appareil, etc.)**. N'essayez pas de réparer ce produit vous-même. L'ouverture ou la dépose d'un couvercle risque de vous exposer à des tensions électriques ou autres dangers. Veuillez contacter Bose pour connaître les coordonnées du centre de réparation agréé le plus proche.
13. **Pour éviter tout risque d'incendie ou d'électrocution, ne surchargez pas les prises murales, les rallonges ou les prises multiples.**
14. **Ne laissez jamais d'eau ou d'objets pénétrer à l'intérieur du produit** : des éléments sous tension pourraient être touchés ou il pourrait se produire un court-circuit susceptible d'entraîner un incendie ou une électrocution.
15. **Consultez les marquages de sécurité sous le boîtier du produit.**
16. **Utilisez des sources d'alimentation appropriées** – Branchez le produit sur une source d'alimentation appropriée, comme indiqué dans les instructions relatives au fonctionnement ou signalé sur le produit.

Informations sur les produits générateurs de bruit électrique

NOTIFICATION (pour les U.S.A. uniquement)

Ce matériel a fait l'objet de tests prouvant sa conformité aux limites imposées aux appareils numériques de classe B, conformément à la partie 15 de la réglementation de la FCC. Ces limites sont conçues pour offrir une protection raisonnable contre les interférences nuisibles dans une installation résidentielle. Ce matériel génère, utilise et est susceptible d'émettre de l'énergie à des fréquences radio. À ce titre, s'il n'est pas installé ou utilisé conformément aux instructions, il est susceptible de perturber les communications radio. Cependant, il n'est nullement garanti que des interférences ne se produiront pas dans une installation donnée. Si ce matériel perturbe effectivement la réception de la radio ou de la télévision (ce qui peut être vérifié en allumant et en éteignant le matériel), vous êtes invité à tenter de remédier au problème en prenant une ou plusieurs des mesures ci-dessous :

- Réorientez ou déplacez l'antenne de réception.
- Augmentez la distance séparant le matériel du récepteur.
- Connectez le matériel à une prise située sur un circuit différent de celui auquel est connecté le récepteur.
- Consultez votre revendeur ou un technicien radio/TV expérimenté pour assistance.

Au Canada : Ce produit de classe B est conforme aux spécifications de la réglementation ICES-003 du Canada.

AVERTISSEMENT DE LA FCC

Toute modification non autorisée expressément par Bose Corporation est susceptible d'annuler le droit de l'utilisateur à mettre en œuvre celui-ci.

VOTRE SYSTÈME MUSICAL NUMÉRIQUE SOUNDDOCK® PORTABLE

De nouvelles possibilités pour votre iPod®

Merci d'avoir choisi le système musical numérique SoundDock® Portable de Bose. Cet appareil à grandes performances va devenir l'indispensable compagnon de votre iPod® ou autre lecteur numérique portable.

Où que vous l'emmeniez, vous ne serez pas surpris de voir que le système SoundDock Portable attire de toutes parts des gens séduits par le son. Vous pouvez également :

- Utiliser votre SoundDock Portable sur batterie ou sur secteur, pour plus de souplesse d'emploi.
- Utiliser la télécommande pour ajuster le volume et contrôler les fonctions de base de l'iPod.
- Bénéficier d'une compatibilité totale avec tous les iPod dotés de la commande circulaire représentée ici :
- Recharger votre iPod lorsqu'il est inséré dans la station d'accueil du SoundDock Portable.
- Utiliser l'entrée audio, à l'arrière de l'appareil, pour connecter un second lecteur audio.

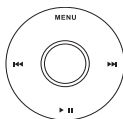

Déballage et mise en service

Vérifiez que tous les composants représentés ici se trouvent dans l'emballage. Conservez l'emballage pour toute utilisation ultérieure.

Placez le SoundDock Portable sur une surface plane et stable, exempte de sable, poussière et autres débris. Ces éléments pourraient empêcher le bon fonctionnement et l'ouverture de la station d'accueil.

Les haut-parleurs de l'appareil sont protégés par un blindage magnétique, afin de limiter les risques d'interférence si le système est placé à proximité d'un ordinateur ou d'un téléviseur.

Remarque : Cet appareil est doté d'un système exclusif conçu par Bose® pour compenser les vibrations. Vous remarquerez peut-être un léger mouvement lorsque vous déplacez l'appareil. Cette fonction est destinée à améliorer la stabilité et réduire les mouvements internes pendant la lecture.

Pour déplacer votre SoundDock Portable :

- Retirez votre iPod et fermez la station d'accueil en face avant.
- Placez une main dans le logement prévu à cet effet à l'arrière de l'appareil et soulevez celui-ci.
- Utilisez l'autre main pour soutenir la base de l'appareil avant de placer celui-ci à l'endroit voulu.

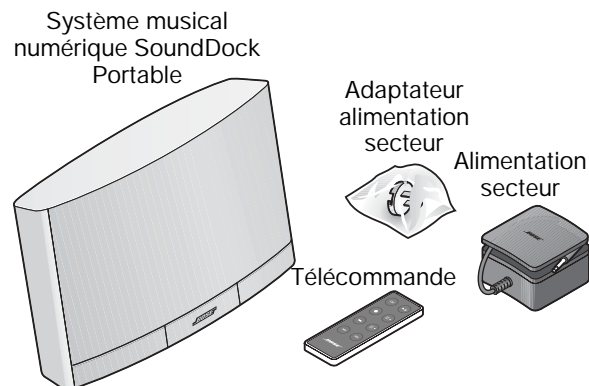

UTILISATION DE L'APPAREIL

Comment profiter de deux sources d'alimentation

Lorsque votre SoundDock® Portable est raccordé à une prise secteur, il charge à la fois sa propre batterie et celle de l'iPod (que celui-ci soit en lecture ou non). Lorsque l'appareil n'est pas branché sur le secteur, il utilise l'énergie de sa batterie.

⚠ ATTENTION : Utilisez uniquement cet appareil avec la batterie qui l'accompagne, ou avec une batterie de remplacement fournie par Bose.

Fixation de l'adaptateur secteur

Il n'est pas nécessaire de sortir la batterie du SoundDock Portable lorsque vous raccordez l'adaptateur secteur. L'alimentation secteur sera automatiquement utilisée. Pour le connecter :

1. Si l'appareil est livré avec plusieurs adaptateurs d'alimentation secteur, choisissez celui qui est adapté à votre pays. N'utilisez pas d'adaptateur prévu pour un autre pays.

NOTE IMPORTANTE POUR L'UTILISATION EN CHINE ET EN CORÉE : Un clip à utiliser dans ces deux pays est identifié à l'extérieur du sachet qui le contient. Veillez à utiliser uniquement cet adaptateur.

2. Fixez l'adaptateur à l'alimentation secteur (A).
3. Insérez l'extrémité libre du câble d'alimentation dans le connecteur du SoundDock (B).
4. Branchez l'adaptateur secteur à une prise électrique (C).*

⚠ ATTENTION : Utilisez uniquement cet appareil avec l'adaptateur secteur qui l'accompagne, ou avec un adaptateur de remplacement fourni par Bose : n° de référence Bose 301141 ou 306386.

Déplacement de l'adaptateur secteur

L'adaptateur secteur est conçu pour vous accompagner partout. Pour ce faire :

- Enroulez le câble dans la rainure, sur le dessus de l'appareil (D).
- Déplacez la petite bille pour fixer le câble en place.

*Un son discret confirme le premier branchement de l'appareil.

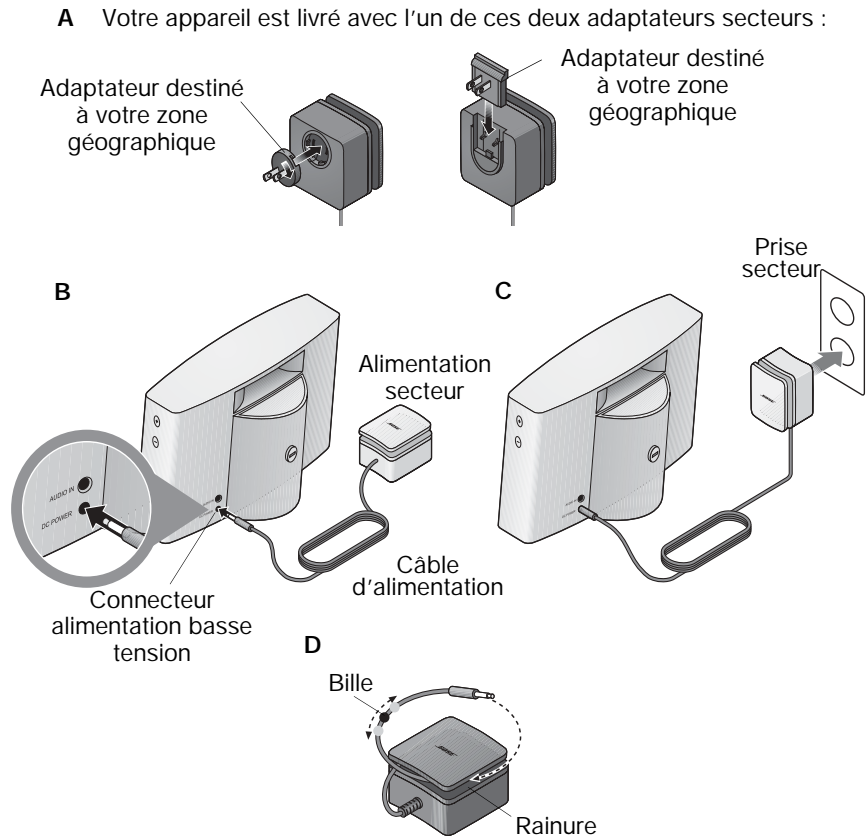

UTILISATION DE L'APPAREIL

Utilisation de la batterie

La batterie du SoundDock® Portable est partiellement chargée avant de quitter l'usine. Toutefois, durant le transport l'appareil est en mode de protection afin de préserver l'autonomie de la batterie. Le branchement de l'appareil sur le secteur restaure l'état actif de l'appareil et charge la batterie selon les besoins.

Pour toutes informations sur l'utilisation d'une batterie supplémentaire, reportez-vous à la section « Remplacement de la batterie du SoundDock Portable » page 9.

Utilisation sur batterie

Le volume sonore et le type de musique affectent la vitesse de décharge de la batterie. Une batterie entièrement chargée possède environ trois heures d'autonomie lorsque le volume du SoundDock Portable est au maximum, et nettement plus avec un volume plus faible.

- Pour vérifier rapidement l'état de la batterie, maintenez enfoncée la touche Off de la télécommande et observez la couleur de la diode en face avant du SoundDock Portable. Pour plus d'informations, reportez-vous à la section « Indications de la diode » page 8.
- Lorsque le SoundDock Portable n'est pas en service, il draine très peu d'énergie de la batterie.
- Si la diode en face avant de l'appareil est rouge et clignote, il est nécessaire de recharger la batterie. La recharge de la batterie peut nécessiter jusqu'à 10 heures (que l'appareil soit en lecture ou non).
- Pour recharger la batterie, il suffit de brancher l'alimentation secteur. La recharge est confirmée par une diode jaune.
- Si la diode reste jaune après 10 heures de recharge, il est nécessaire de remplacer la batterie.
- Si le temps de fonctionnement sur batterie semble de plus en plus court, il est nécessaire de remplacer la batterie.
- Si l'appareil est débranché du secteur et reste inutilisé plus de 14 jours, il passe en mode de protection de la batterie. Pour le réactiver, il est alors nécessaire de le brancher sur le secteur.

⚠ ATTENTION : Reportez-vous aux Instructions importantes relatives à la sécurité au début de ce guide, dans la section AVERTISSEMENTS.

Exploration des autres possibilités

La portabilité a été l'un des critères importants de la conception de votre SoundDock Portable, mais cet appareil comporte également des possibilités uniques.

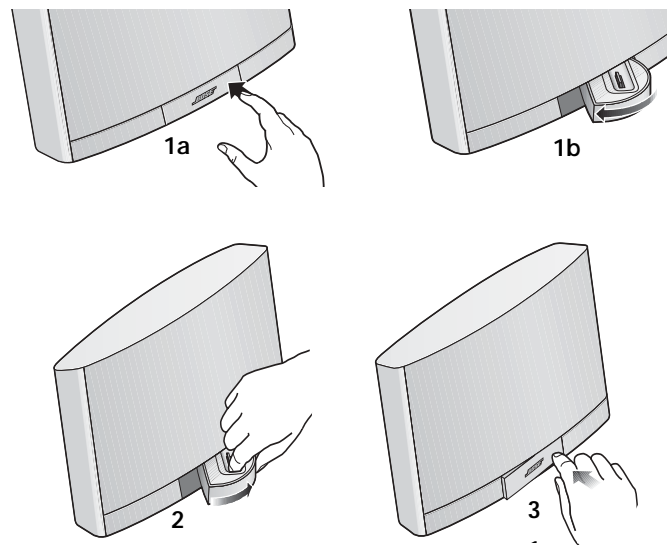
**Utilisation de la station d'accueil**

Le SoundDock Portable est doté d'une station d'accueil d'emploi très souple.

- Pour ouvrir la station d'accueil : Appuyez brièvement sur le côté droit de la station d'accueil (1a). Celle-ci s'ouvre automatiquement vers la gauche (1b).
- Pour fermer la station d'accueil avant de déplacer l'appareil : Insérez un doigt dans la station d'accueil et tirez celle-ci vers l'avant droit (2). Appuyez sur le côté droit pour verrouiller l'ouverture de la station d'accueil (3).

Insertion de l'iPod®

La station d'accueil du SoundDock® Portable peut être utilisée avec divers types d'iPods. Si votre iPod® comporte un adaptateur pour station d'accueil spécialement conçu pour lui, il est préférable d'utiliser cet adaptateur.

1. Insérez doucement l'extrémité d'un tournevis plat dans la fente qui se trouve à l'intérieur de la station d'accueil. Appuyez doucement pour libérer le verrou et soulevez l'insert. (A).
2. Insérez l'adaptateur de votre iPod (B).
3. Placez votre iPod dans la station d'accueil (C).

Si nécessaire, la charge de l'iPod débute dès que vous l'insérez dans la station d'accueil, que le SoundDock Portable fonctionne sur le secteur ou sur batterie.

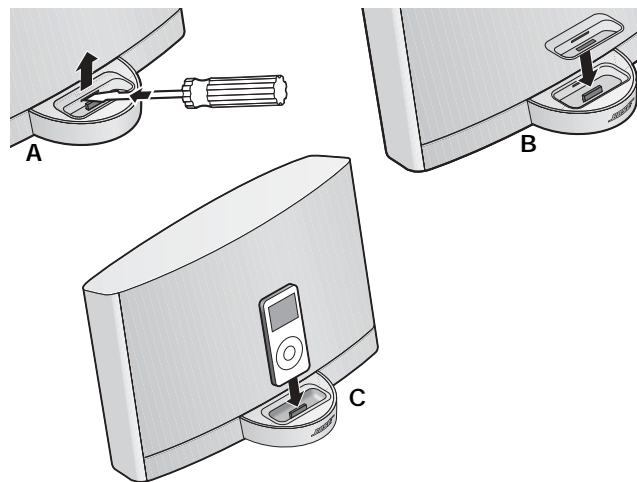

Utilisation de la télécommande

Lors de chaque pression d'une touche de la télécommande, une petite diode verte en face avant de l'appareil s'allume brièvement. Outre le réglage de volume du SoundDock Portable, la télécommande permet de mettre en ou hors service l'iPod et de contrôler ses fonctions de base. Toutefois, elle ne permet pas de contrôler un éventuel second lecteur audio.

- Pour mettre en marche l'iPod et le SoundDock Portable, appuyez sur n'importe quelle touche (sauf la touche « Off »). Si nécessaire, la batterie de l'iPod est rechargée tant que l'appareil est en activité. Pour plus de détails, reportez-vous à la section « Lecture du contenu de l'iPod® » page 8.
- Pour régler le volume du SoundDock Portable, appuyez sur la

touche ou . Appuyez sur la touche et maintenez-la enfoncée pour accélérer la vitesse de réglage.

- Pour mettre l'iPod en pause, appuyez sur la touche . Pour reprendre la lecture, appuyez à nouveau sur cette touche.
- Pour revenir au début d'une piste de l'iPod, appuyez sur la touche . Pour passer au début de la piste précédente, appuyez deux fois sur cette touche. Maintenez la touche appuyée pour une écoute en marche arrière rapide.
- Pour passer au début de la piste suivante de l'iPod, appuyez sur la touche . Maintenez la touche appuyée pour une écoute en marche avant rapide.
- Pour sélectionner la liste de lecture suivante ou précédente de l'iPod, appuyez sur la touche ou .
- Pour arrêter à la fois l'iPod et le SoundDock Portable, appuyez sur la touche . Pour remettre le système sous tension, appuyez sur n'importe quelle touche.

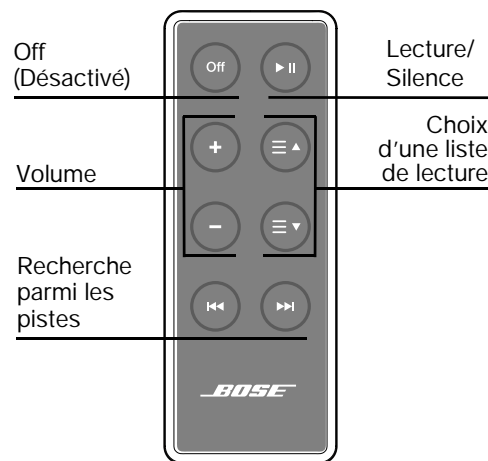

Dans certaines conditions (éclairage ambiant, objets dans le parcours du signal, soleil direct, etc.), la télécommande peut ne pas fonctionner. Si la télécommande ne fonctionne pas comme prévu, déplacez le SoundDock Portable, diminuez l'éclairage ou orientez l'appareil dos au soleil. Vous pouvez aussi vous rapprocher de l'appareil lorsque vous utilisez la télécommande.

UTILISATION DE L'APPAREIL

Lecture du contenu de l'iPod®

Si votre iPod® est déjà sous tension et en lecture lorsque vous l'insérez, la lecture de la musique débute immédiatement.

- Les touches situées sur le côté droit du SoundDock® Portable permettent d'augmenter (+) ou réduire (-) le volume. Lors de chaque pression sur l'une de ces touches, une petite diode verte en face avant de l'appareil s'allume brièvement.
- Si des écouteurs sont branchés dans l'iPod, le son est transmis à la fois à ces écouteurs et au système.
- Lorsque le SoundDock Portable fonctionne sur batterie, il devient inactif si l'iPod reste éteint ou coupé durant 10 minutes. La recharge de l'iPod est alors interrompue.
- Un appui sur n'importe quelle touche (à l'exception de la touche Off) réactive le SoundDock Portable et redémarre la charge de l'iPod.
- Lorsque l'iPod est entièrement chargé, vous pouvez le laisser dans la station d'accueil sans aucun risque pour l'un ou l'autre appareil.

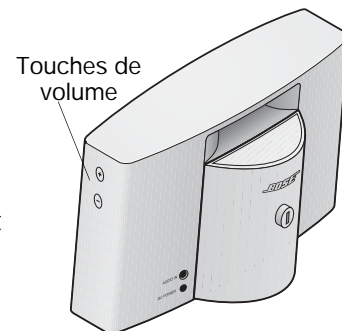
**Écoute à partir d'un autre lecteur audio**

Vous pouvez utiliser un autre appareil avec votre SoundDock Portable, par exemple un lecteur de DVD portable. Dans ce cas, il est nécessaire d'utiliser un câble audio (non fourni) doté du connecteur approprié pour cet appareil et d'un mini-jack 3,5mm pour le SoundDock Portable.

1. Connectez cet autre appareil au SoundDock Portable.
2. Mettez le volume sonore de cet autre appareil au maximum, et utilisez les touches de volume du SoundDock Portable pour ajuster le niveau d'écoute.
3. Retirez votre iPod de la station d'accueil. Le son du second lecteur audio n'est pas transmis lorsque l'iPod est connecté.
4. Mettez le lecteur audio en route, puis appuyez sur n'importe quelle touche (à l'exception de la touche OFF) du SoundDock Portable ou de la télécommande pour réactiver l'appareil.

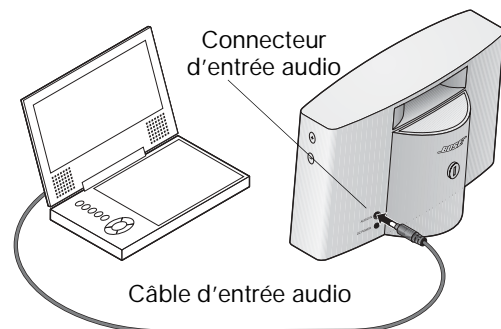
**Indications de la diode**

En face avant du SoundDock Portable, une petite diode indique l'état de l'appareil.

Cette diode est :

- Éteinte lorsque la batterie est entièrement chargée et que l'appareil est éteint ou en fonctionnement, en lecture ou inactif.
 - Verte lorsque vous appuyez sur une touche de la télécommande ou du SoundDock Portable. La diode clignote plusieurs fois lorsque le maximum ou le minimum du volume est atteint.
 - Jaune en permanence pendant la charge de la batterie.
 - Rouge et clignotante lorsqu'il est nécessaire de charger la batterie. Vous devez alors brancher l'appareil sur le secteur.
- Cette diode indique également le niveau de la batterie lorsque vous maintenez enfoncée la touche Off de la télécommande :
- Rouge : moins de 20 % d'autonomie
 - Jaune : de 20 % à 70 % d'autonomie
 - Verte : plus de 70 % d'autonomie

ENTRETIEN ET MANIPULATION

Entretien de l'appareil

Il peut être nécessaire, à l'occasion, de nettoyer votre SoundDock® Portable. Sinon, les seules opérations d'entretien se limitent à la recharge de la batterie et à son remplacement en temps utile.

Nettoyage de l'appareil

Nettoyez l'appareil avec un chiffon doux et sec. Vous pouvez également utiliser un aspirateur de faible puissance pour nettoyer les grilles ou la station d'accueil.

- N'utilisez pas de solvants, de produits chimiques ou d'aérosols.
- Veillez à ce qu'aucun liquide ou objet ne pénètre dans les ouvertures. Tout dommage provoqué par un liquide invaliderait la garantie.

Remplacement de la batterie du SoundDock Portable

Pour acquérir une batterie de remplacement ou supplémentaire, contactez votre revendeur Bose®. Vous pouvez aussi commander une batterie sur le site Web de Bose, à l'adresse www.Bose.com. Pour contacter Bose par téléphone, consultez la liste des adresses figurant dans l'emballage.

Pour déposer la batterie :

1. À l'aide du pouce ou d'une pièce de monnaie, appuyez sur le bouton fendu à l'arrière de l'appareil et faites-le tourner dans le sens inverse des aiguilles d'une montre (A). Cette action dégage le loquet de la batterie.
2. Tirez fermement la batterie à l'aide des deux mains. Débranchez doucement le connecteur multibroches qui relie la batterie à l'arrière de l'appareil (B).

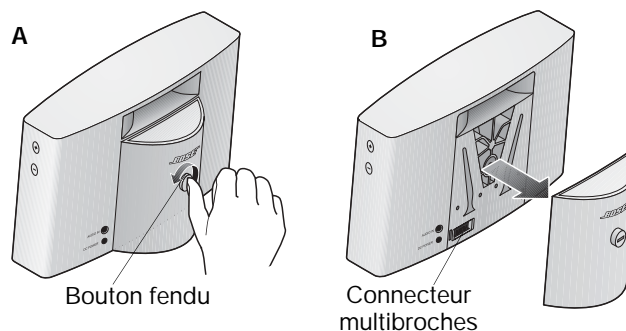

AVERTISSEMENT : Il est recommandé de remplacer la batterie du SoundDock Portable par une batterie de la même origine, obtenue auprès de Bose ou d'un revendeur autorisé Bose. Bose ne peut garantir ni la sécurité et la compatibilité des batteries provenant d'autres fabricants, ni leur fonctionnement correct avec le système SoundDock Portable.

Pour installer une nouvelle batterie :

1. Tournez le bouton à l'arrière de la batterie de façon à orienter sa fente en position horizontale (C).
2. Branchez à la batterie le connecteur multibroches, à l'arrière gauche de l'appareil.
3. Mettez la batterie en place, puis appuyez sur le bouton fendu et faites-le tourner pour amener la fente en position verticale. La batterie est alors verrouillée en place (D).

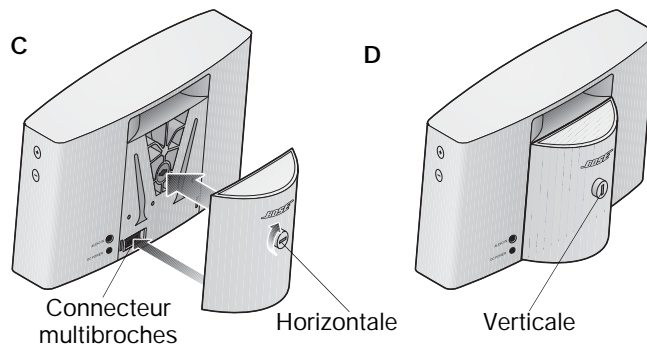

ENTRETIEN ET MANIPULATION

Remplacement de la pile de la télécommande

Si la télécommande cesse de fonctionner ou si sa portée semble avoir diminué, il est temps de remplacer la pile.

1. Utilisez une pièce de monnaie pour faire tourner le couvercle de la pile dans le sens inverse des aiguilles d'une montre. Lorsque le couvercle est libéré, retournez la télécommande et donnez un petit coup sec dans la paume de la main.
2. Retirez la pile usagée et placez une pile neuve dans le compartiment. Veillez à présenter la nouvelle pile côté large vers le haut, avec le symbole + apparent.
3. Remettez le couvercle en place, la fente presque à l'horizontale, et faites-le tourner dans le sens des aiguilles d'une montre pour amener la fente en position verticale.

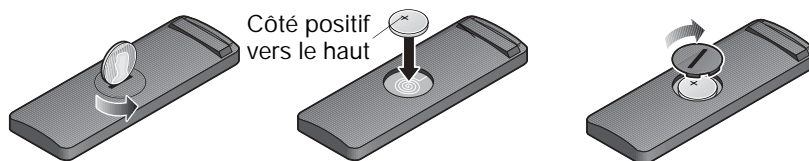
**AVERTISSEMENTS :**

- *Conservez la pile de la télécommande hors de portée des enfants. En cas de manipulation inappropriée, elle risque de provoquer un incendie ou des brûlures chimiques. Ne la rechargez pas, ne la démontez pas, ne la portez pas à une température supérieure à 100 °C et ne l'incinérerez pas.*
- *Pour jeter la pile usagée, respectez la manière appropriée définie par la réglementation locale. Remplacez la pile uniquement par une pile de même type, portant la même référence.*
- *La pile risque d'exploser lorsqu'elle est remplacée par une pile inappropriée. Utilisez uniquement une pile au lithium de 3 volts Duracell, Eveready, Energizer, Maxell, Toshiba ou Shun Wo, de type CR2032 ou DL2032.*

Retrait de l'adaptateur de l'alimentation secteur

Si nécessaire, vous pouvez retirer l'adaptateur de votre alimentation secteur.

Avant d'ôter l'adaptateur, appuyez sur le bouton de déblocage comme sur l'illustration.

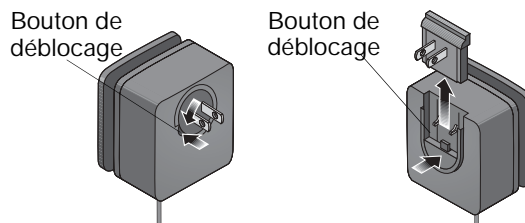
**Service client**

Pour toutes questions sur le SoundDock® Portable, contactez votre revendeur Bose® local. Vous pouvez également contacter Bose directement (voir la liste des adresses figurant dans le carton d'emballage).

Garantie

Votre système musical numérique SoundDock Portable est couvert par une garantie limitée transférable. Reportez-vous à la carte d'enregistrement de votre produit pour en savoir plus.

Veillez à remplir la section Informations de la carte et renvoyez-la à Bose. Pour vous enregistrer en ligne, visitez la page : www.Bose.com. En cas d'oubli, les droits que vous confère cette garantie limitée ne s'en trouveront pas affectés.

Dépannage

| Problème | Mesure corrective |
|--|---|
| Votre iPod® ne s'insère pas correctement dans la station d'accueil | <ul style="list-style-type: none"> • Retirez l'iPod de la station d'accueil et vérifiez qu'il n'y a pas d'obstructions sur les connecteurs de celle-ci et sur l'iPod. Remettez ensuite ce dernier en place. • Utilisez l'adaptateur fourni avec votre iPod. |

| Problème | Mesure corrective |
|--|--|
| La station d'accueil ne s'ouvre pas (ou ne se ferme pas) correctement | <ul style="list-style-type: none"> Utilisez un chiffon doux et sec pour nettoyer l'extérieur de la station d'accueil, qu'elle soit ouverte ou fermée. Soufflez sur le contour de la station d'accueil pour déloger la poussière ou les débris qui pourraient être pris dans les creux. |
| Aucun son n'est émis | <ul style="list-style-type: none"> Augmentez le volume du système. Vérifiez que la batterie du SoundDock® est chargée ou que l'appareil est branché sur le secteur, que votre iPod® est sous tension, et qu'un enregistrement est en cours de lecture. Retirez votre iPod de la station d'accueil, attendez cinq secondes et remettez-le en place. Il peut être nécessaire d'effectuer cette opération plusieurs fois. Si vous essayez d'écouter le son provenant d'un appareil raccordé au connecteur externe, veillez à retirer votre iPod de la station d'accueil et vérifiez que le second appareil est correctement branché, sous tension et en lecture. Si le second lecteur est bien connecté et en cours de lecture, appuyez sur n'importe quelle touche de la télécommande pour réactiver l'appareil. Reportez-vous à la section « Écoute à partir d'un autre lecteur audio » page 8. Coupez entièrement l'alimentation du SoundDock Portable en le débranchant du secteur et en retirant la batterie. Reconnectez ensuite la batterie, et rebranchez l'appareil. |
| Aucun son n'est émis et l'iPod ne se recharge pas | <ul style="list-style-type: none"> Vérifiez que votre iPod est entièrement inséré dans la station d'accueil et que la batterie du SoundDock Portable est chargée ou que l'alimentation secteur est correctement branchée. Retirez votre iPod de la station d'accueil, attendez quelques secondes et remettez-le en place. Les iPod dotés de boutons mais dépourvus de commande circulaire ne se rechargent pas pendant la lecture. Il peut donc être nécessaire de recharger votre iPod. Si vous utilisez l'alimentation secteur, vérifiez que la prise électrique fonctionne. Coupez entièrement l'alimentation du SoundDock Portable en le débranchant du secteur et en retirant la batterie. Reconnectez ensuite la batterie, et rebranchez l'appareil. |
| L'iPod ne réagit pas aux commandes des touches de la télécommande du SoundDock | <ul style="list-style-type: none"> Retirez votre iPod de la station d'accueil, attendez cinq secondes et remettez-le en place. Il peut être nécessaire d'effectuer cette opération plusieurs fois. Il est peut-être nécessaire de mettre à jour le logiciel de l'iPod. Essayez d'utiliser la télécommande à partir d'un autre emplacement. Si elle fonctionne, il est possible qu'un éclairage ambiant trop fort ou une autre condition d'environnement soit la cause du problème. Reportez-vous à la section « Utilisation de la télécommande » page 7 pour en savoir plus. Vérifiez qu'il n'y a pas d'obstacles au faisceau infrarouge entre la télécommande et le SoundDock Portable. Nettoyez la petite lentille à l'avant de la télécommande. Vérifiez le positionnement de la pile : la face + doit être orientée vers le haut, comme représenté page 10. Remplacez la pile de la télécommande. Coupez entièrement l'alimentation du SoundDock Portable en le débranchant du secteur et en retirant la batterie. Reconnectez ensuite la batterie, et rebranchez l'appareil. |

Informations techniques

Alimentation électrique

Entrée : 100-240V ~ 50-60Hz, 1A

Sortie : 20V, 2A ---

Taille et poids

17,0 cm (H) x 30,7 cm (L) x 12,8 cm (P)

2,4 kg, batterie comprise



300673

BOSE[®]
Better sound through research[®]

©2007 Bose Corporation, The Mountain,
Framingham, MA 01701-9168 USA
300673 AM Rev.00